

HyBase 6100

Операционный стол

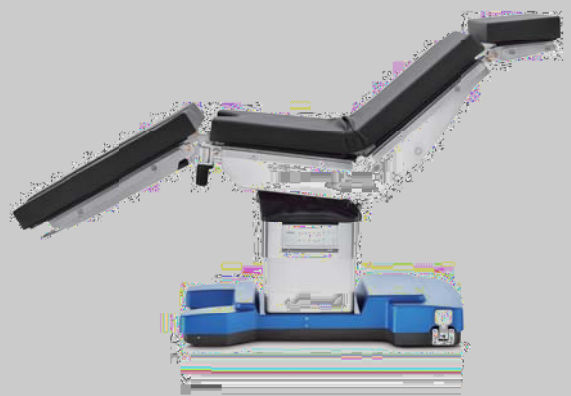

mindray
healthcare within reach

HyBase 6100

Электрогидравлический операционный стол

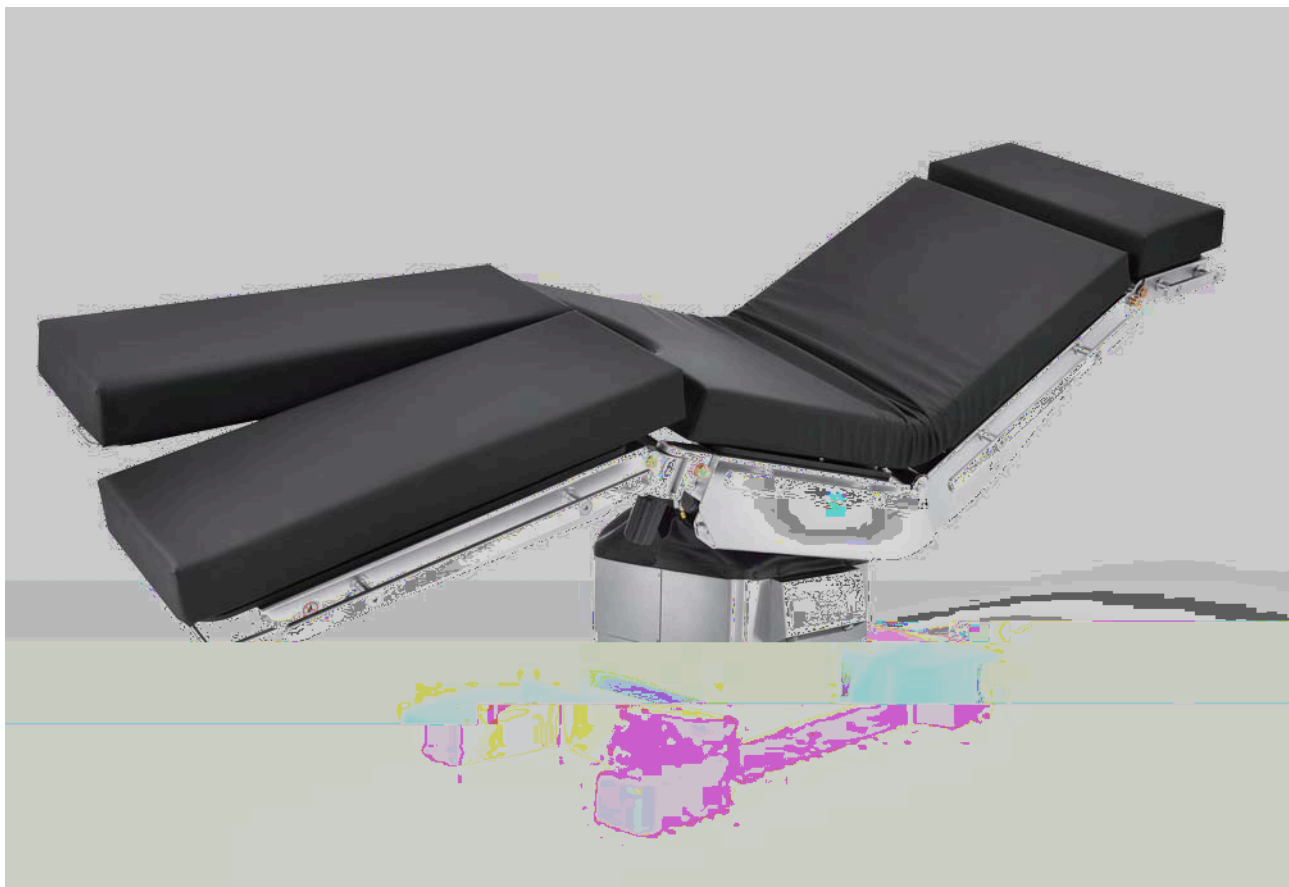

HyBase 6100

498

320

HyBase 6100

- 320
- (380)
- — 275
- 498
-
-

Непревзойденная функциональность для всех типов операций

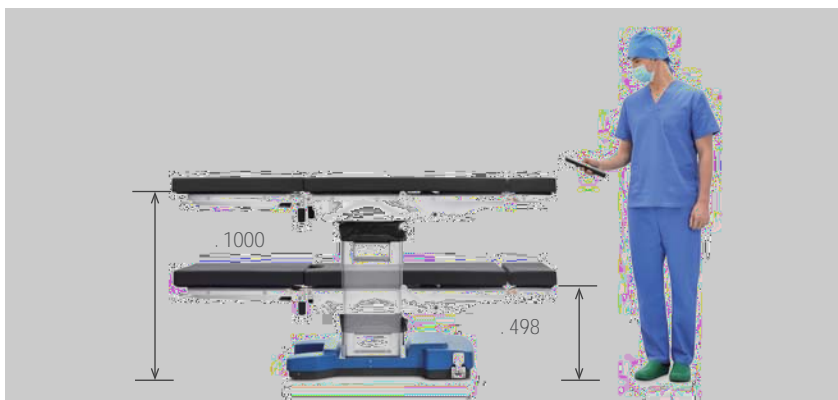

Минимальная высота
столешницы — 498 мм

HyBase 6100,

498

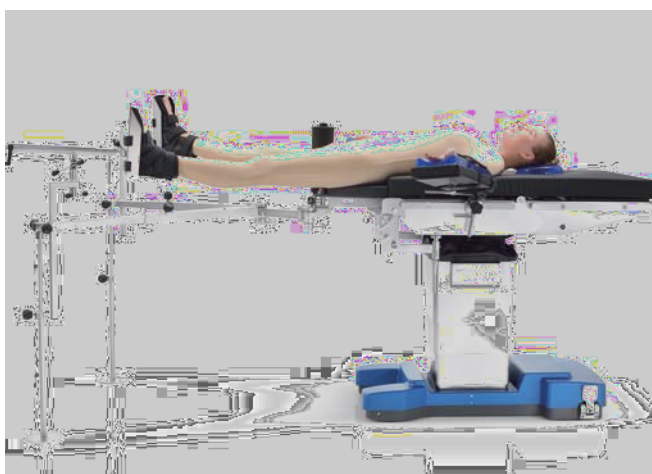

Диапазон регулировки высоты
столешницы — до 502 мм

— 502

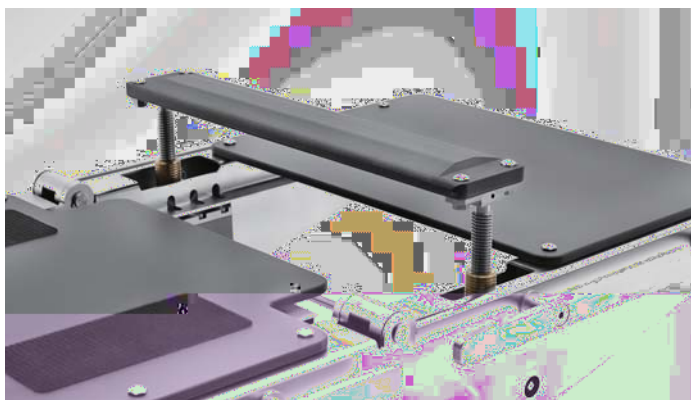

Встроенный почечный валик

120)

(

Простота использования

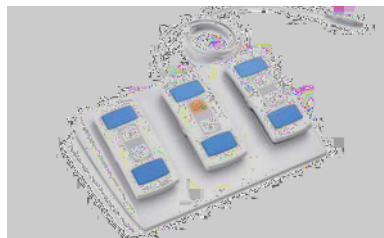

Беспроводной пульт управления

HyBase 6100

Электрогидравлический привод
основных регулировок

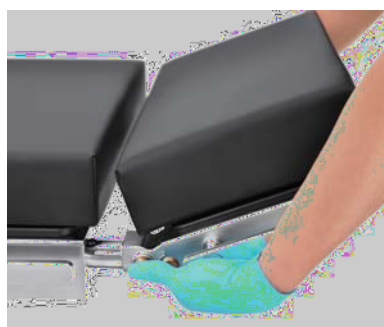
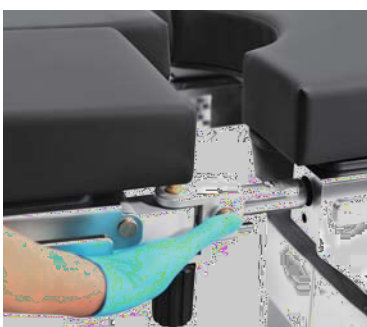

Система быстрого соединения
и фиксации секций

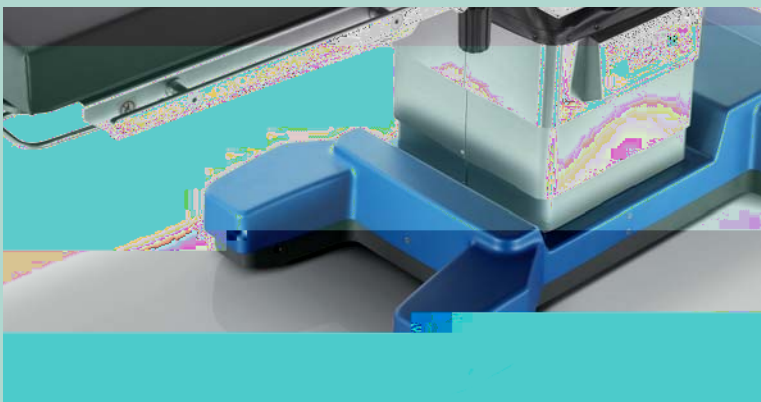

Увеличенное пространство в области основания

U-

Максимальная безопасность

Встроенные батареи и резервная панель управления в стандартной комплектации

60-80



Дополнительный механогидравлический привод



1.

2.

Противопролежневый матрас из двухслойного материала

GORE-TEX.

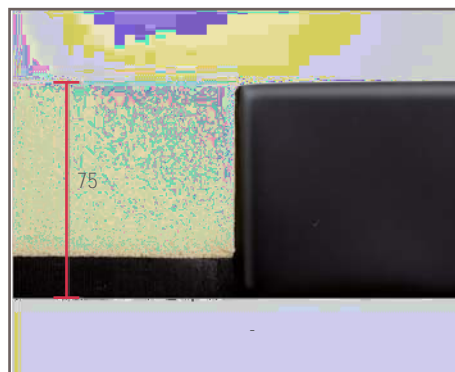

Гибкие возможности позиционирования пациентов

Нейрохирургия и ЧЛХ

(498)

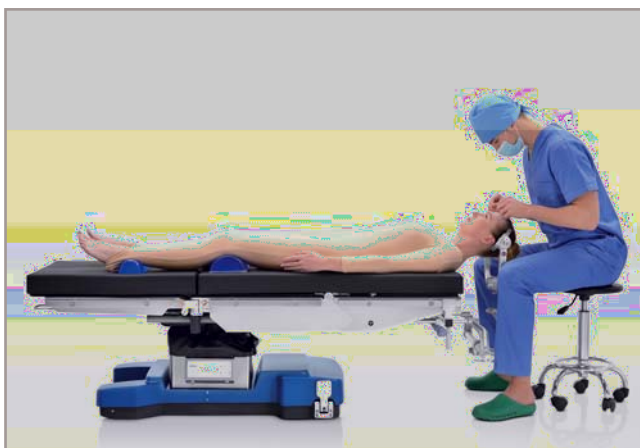

Положение стола на минимальной высоте и система жесткой фиксации черепа (DORO) в ходе нейрохирургических операций

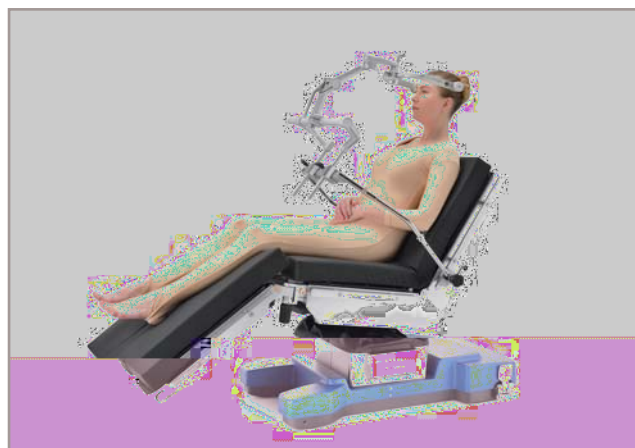

Положение «пляжное кресло» для выполнения нейрохирургических операций

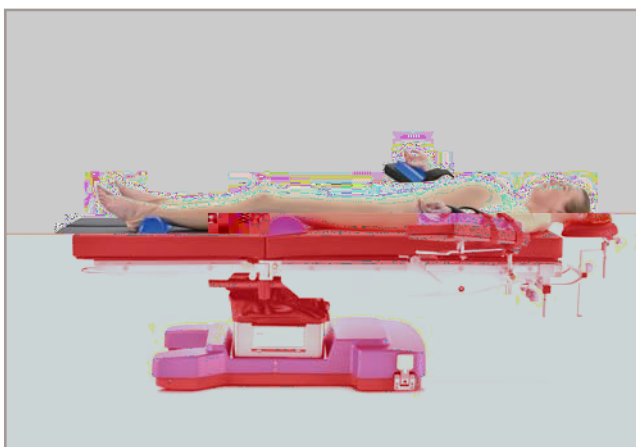

ЛОР-хирургия



Офтальмологические операции

Ортотравматологические вмешательства

Mindray

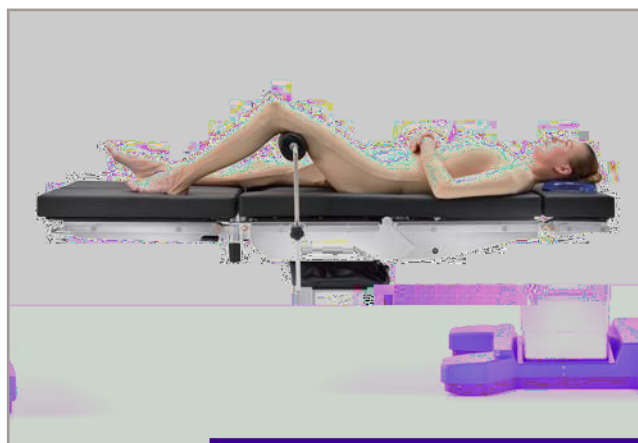

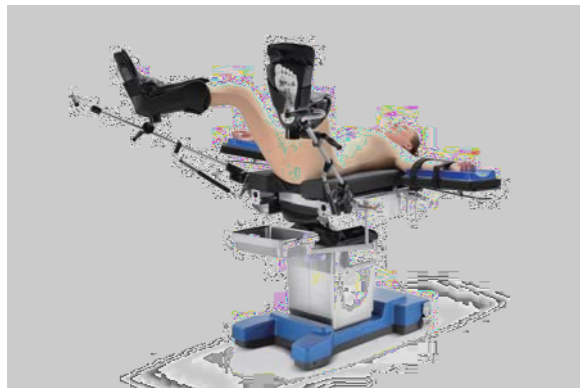

HyBase 6100

Технические характеристики

	HyBase 6100	HyBase 6100 Plus
	2060	2060
	520	520
	590	590
()	600–950	498–1000
()	320	320
()	120	120
/	25°/25°	26°/26°
(/)	20°/20°	21°/21°
(/)	+45°/-90°	+45°/-90°
(/)	+80°/-40°	+80°/-40°
(/)	+20°/-90°	+20°/-90°
/	220°/110°	220°/110°
	380	380
	250	275

